

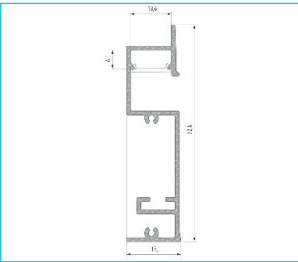

PERFIL FLARO

Tipo	PERFIL EMPOTRAMIENTO
Medidas (mm)	1000, 2020, 3000
Tira de LED	12 mm



TAPAS

	Izq. Blanco	Izq. Gris	Izq. Blanco	Izq. Gris
con agujero				
	ST12023110	ST12025510	ST12024110	ST12024510
	Izq. Blanco	Izq. Gris	Izq. Blanco	Izq. Gris
sin agujero				
	ST12023111	ST12025511	ST12024111	ST12024511

ACABADOS

BLANCO (Lacado)	PLATA (Anodizado)
ST10044110	ST10044410

ACCESORIOS

ST14303202	ST14303801	ST14303001	ST14303601	ST14500100

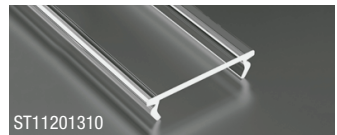
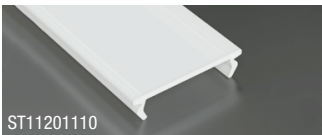
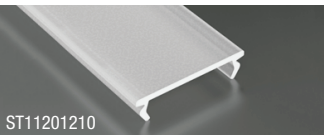

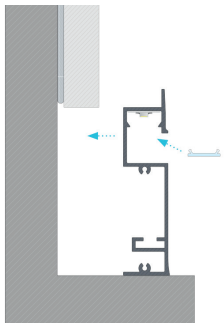

Manual de instalación para perfil base FLARO con difusor BASIC.

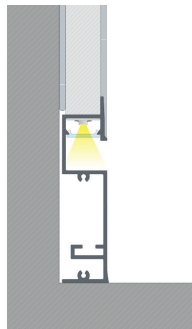

El resultado final de montaje de perfil de base FLARO con difusor BASIC y pieza de perfil enyesada.

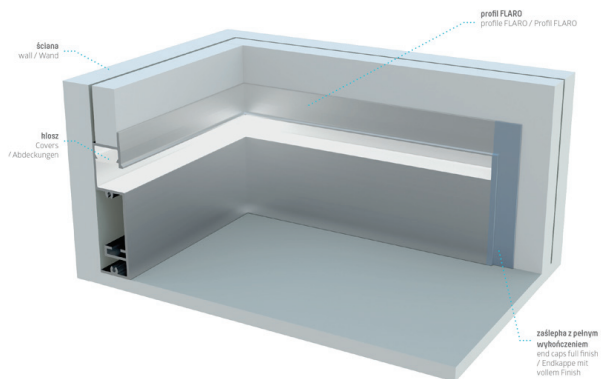

Ejemplo del montaje de perfil base FLARO bajo un ángulo y en el punto de conexión entre paredes.

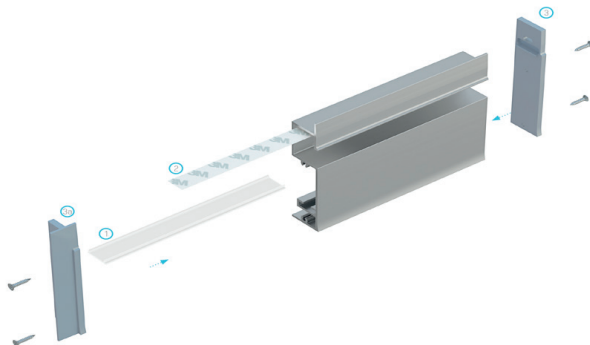

El esquema de montaje de elementos de sistema de iluminación usando perfil FLARO (1) difusor BASIC, (2) tira LED, (3) tapón con acabado recto, (3) tapón con acabado completo.